

Ad Hoc

Antonio Citterio, 1994/2010



El sistema de muebles de oficina Ad Hoc se diseñó en 1994 en colaboración con Antonio Citterio y desde entonces se ha perfeccionado constantemente. Ad Hoc es un modelo y un clásico en el sector de los sistemas de mobiliario para oficinas. Su capacidad de transformación, la gran calidad de sus materiales y acabados, así como su aspecto atemporal y técnicamente elegante, garantizan una vida útil y una rentabilidad superiores a la media.

Ad Hoc es versátil y se adapta a los requisitos más diversos. Los módulos permiten crear una configuración perfectamente adaptada a las necesidades

particulares. Con las mesas individuales y los sistemas de mesas en distintos tamaños, Ad Hoc tiene en cuenta las necesidades habituales de las oficinas. Además, mediante el uso de distintas patas, Ad Hoc High Work potencia el trabajo saludable de pie de una forma totalmente nueva. Ad Hoc Executive ofrece soluciones elegantes para las áreas de dirección, mientras que los Ad Hoc individuales completan el programa con mesas de reuniones y visitas.

Los componentes modulares de Ad Hoc pueden utilizarse para configurar prácticamente cualquier combinación imaginable de puestos de trabajo sentado o de pie. El sistema ofrece soluciones a medida para los ambientes y tipos de oficina más diversos. Cuando las necesidades de la empresa cambian, la configuración puede adaptarse a los nuevos requisitos cambiando simplemente los elementos modulares necesarios.

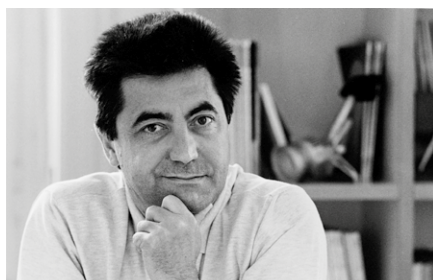

Antonio Citterio

Antonio Citterio es un arquitecto y diseñador que vive y trabaja en Milán. Desde 1988 colabora con Vitra, para quien ha creado varios modelos de sillas y sistemas de oficina, así como productos para la Vitra Home Collection. La colección Citterio está en constante expansión.

1	Ad Hoc	6-7	Tableros de mesa y cajas de almacenamiento	12	Dimensiones, colores
2-3	Workstations Ad Hoc	8-9	Dimensiones, colores	13-15	Elementos adicionales
4-5	Ad Hoc High Work	10-11	Bases	16-18	Dimensiones, colores Electrificación

AD HOC WORKSTATIONS

vitra.

Ad Hoc ofrece soluciones para cualquier uso: este sistema de muebles de oficina permite configurar puestos de trabajo individuales y dobles, además de puestos de trabajo para tres, cuatro o seis personas. Esto posibilita el diseño de ambientes abiertos, que fomentan la comunicación durante el trabajo en equipo, o puestos de trabajo independientes entre sí.



Puesto de trabajo individual Ad Hoc

con patas en T Classic con cromado brillante. Sillas: ID Air, Visavis 3.



Ad Hoc Puesto de trabajo individual

con mesa acoplable y patas Classic (pata curvada, pata individual) con cromado brillante. Sillas: ID Trim, Visasoft.

**Ad Hoc Puesto de trabajo individual**

con patas de aluminio regulables en altura, curvadas; caja de almacenamiento, pantalla individual y eStation. Sillas: ID Soft.

**Ad Hoc Puesto de trabajo doble**

con patas de aluminio regulables en altura, curvadas; cubierta multifuncional para accesorios, bandejas apilables para documentos y soporte para CPU. Sillas: ID Soft.

**Ad Hoc Puesto de trabajo para equipo**

con patas de banco fabricadas de aluminio, regulables en altura y curvadas; cajas de almacenamiento, pantallas dobles (montadas longitudinalmente) eStation y BELUX KOI. Sillas: AC 4.

AD HOC HIGH WORK

vitra.

Con Ad Hoc High Work, el trabajo se realiza esencialmente en mesas para estar de pie. En caso necesario, el usuario puede sentarse en una silla alta. El cambio entre estar sentado y de pie resulta, por lo tanto, más espontáneo y dinámico que con las mesas regulables en altura, ya que aquí no es necesario realizar ningún ajuste. En situaciones de trabajo en equipo y reuniones, Ad Hoc High Work centra la atención de los participantes en el diálogo cara a cara, sin importar si algunos están sentados y otros de pie. Todas las configuraciones de puestos de trabajo que son posibles con Ad Hoc a una altura normal de la mesa, también se pueden crear para trabajar de pie con solo cambiar las patas.



Ad Hoc High Puesto de trabajo de asesoramiento

con patas altas de aluminio, curvadas, y caja de almacenamiento. Silla: Pivot High Stool, Tabouret Haut.



Ad Hoc Puesto de trabajo doble

con patas de banco fabricadas de aluminio, regulables en altura, curvadas; cubierta multifuncional para accesorios, soportes para CPU y eStation. Silla: .o3 High



Ad Hoc High, puesto de trabajo de equipo

con patas altas de banco fabricadas de aluminio, curvadas; cubierta multifuncional para accesorios, adaptador para la cubierta y pantalla insertable. Sillas: Pivot High Stool.



Ad Hoc High, puesto de trabajo de equipo

con patas altas de banco fabricadas de aluminio, curvadas; cajas de almacenamiento, pantallas dobles (instaladas longitudinal y lateralmente) y eStation. Sillas: .03 High.



Ad Hoc High Meeting Table

Variante rectangular como mesa de reuniones. Consulte por otras mesas de reuniones y visitas en el área de Solitarios Ad Hoc. Sillas: Nelson Perch.



Tableros de mesa y tableros de mesa frontales

Superficies a elegir en melamina en soft light o madera contrachapada de roble claro, opcionalmente con tapa de electrificación eStation



Mesas acoplables

Mesas acoplables de 60 y 40 cm de anchura. Mesas acoplables de 40 cm de anchura para montar en las cajas de almacenamiento



Caja de almacenamiento y caja de almacenamiento acoplable

Espacio de almacenamiento personal directamente en el puesto de trabajo, sin puertas o con puertas correderas con cerradura

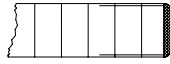
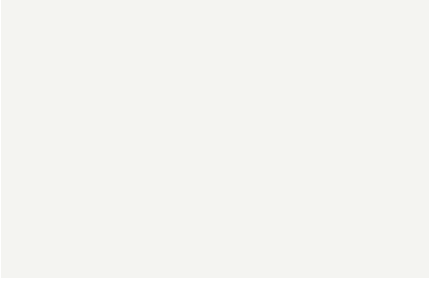

Tablero de mesa de melamina en soft light

Tablero de mesa revestido con resina de melamina, canto ABS 3 mm, grosor de tablero 25 mm

Tablero de mesa en enchapado de roble

claro con cantos de enchapado de 2,5 - 3 mm, grosor del tablero de 25 mm

.....

.....

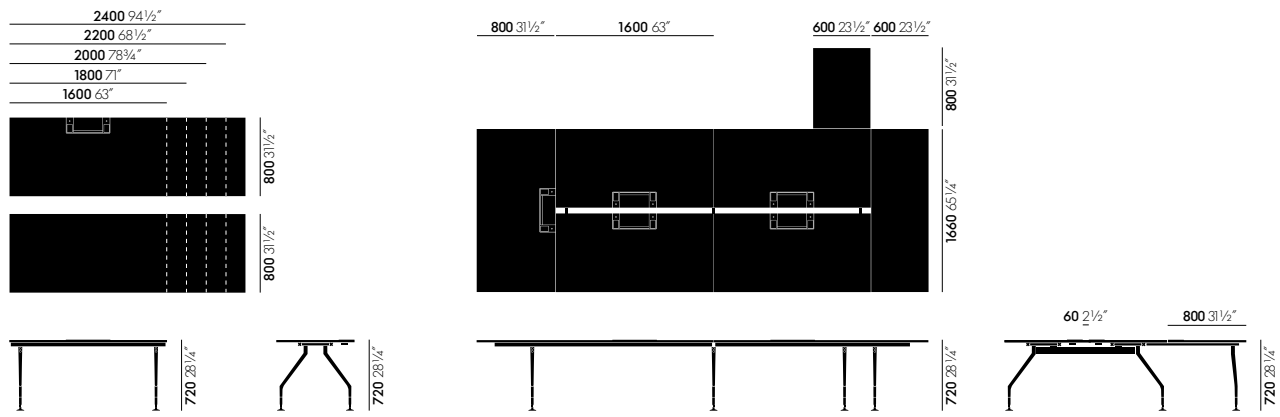

Tableros de mesa y mesas acoplables para Workstations

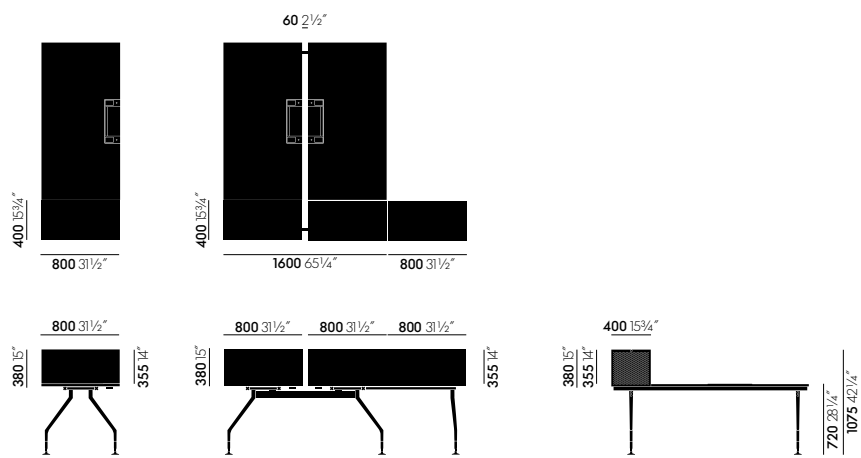

Cajas de almacenamiento y cajas de almacenamiento acoplables para Workstations

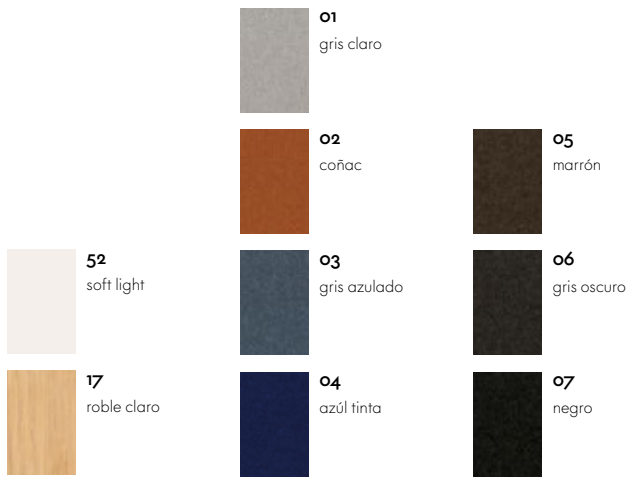

Tableros de mesa

Twill



Plano

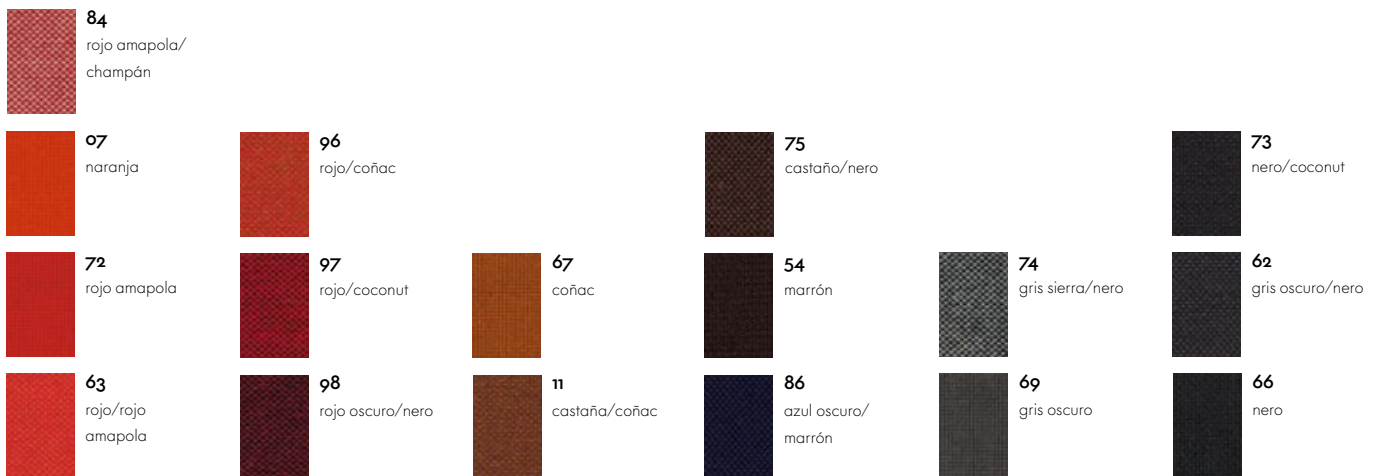

Plano



Patas Classic

Acero cromado brillante, altura fija a 720 mm

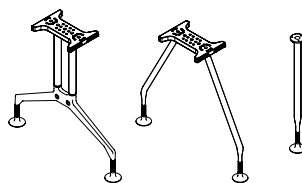

Versiones

Pata en T, pata curvada, pata individual



Patas de aluminio

Pulidas o con recubrimiento en polvo en soft light, regulables en altura desde 700 hasta 750 mm; opcionalmente de 650 a 850 mm

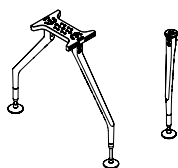

Versiones

Pata curvada, pata individual



Patas de banco de aluminio

Pulidas o con recubrimiento en polvo en soft light, regulables en altura desde 700 hasta 750 mm; opcionalmente de 650 a 850 mm

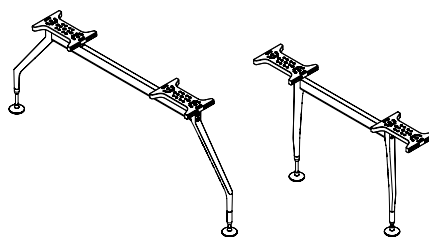

Versiones

Pata de banco curvada, pata de banco recta



Patas de aluminio, versión alta

Pulidas o con recubrimiento en polvo en soft light, regulables en altura desde 1.030 hasta 1.080 mm; opcionalmente de 980 a 1.180 mm

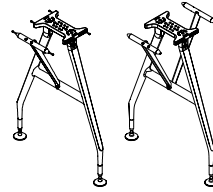

Versiones

con 1 estabilizador diagonal para uso en posición final y con 2 estabilizadores diagonales para uso en posición intermedia



Patas de banco de aluminio, versión alta

Pulidas o con recubrimiento en polvo en soft light, regulables en altura desde 1.030 hasta 1.080 mm; opcionalmente de 980 a 1.180 mm

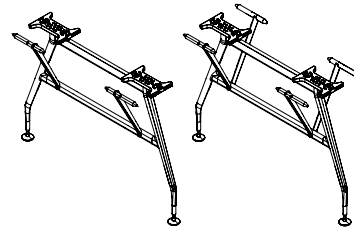

Versiones

con 2 estabilizadores diagonales para uso en posición final y con 4 estabilizadores para uso en posición intermedia



1. Pata de aluminio, versión estándar, egulable en altura desde 700 hasta 750 mm



2. Pata de aluminio con juego de regulación de altura compuesto de 10 piezas cortas, regulable en altura desde 650 hasta 750 mm



3. Pata de aluminio con juego de regulación de altura compuesto de 10 piezas cortas y adaptadores, regulable en altura desde 750 hasta 850 mm

DIMENSIONES

vitra.

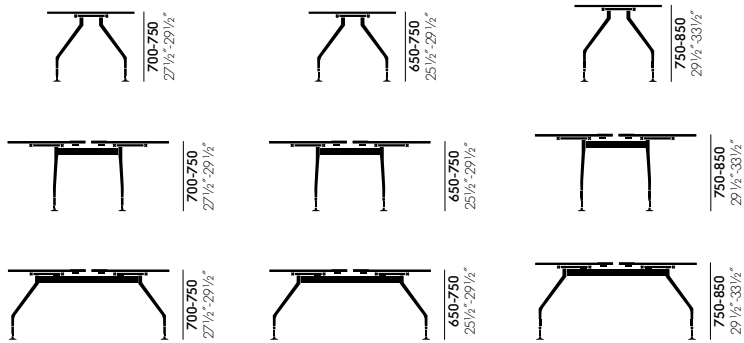

Patas de aluminio estándar, patas de aluminio con pieza corta y patas de aluminio con pieza corta y adaptador

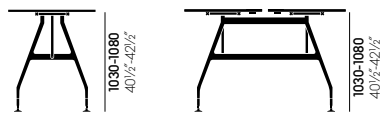

Patas de aluminio, versión alta

SUPERFICIES Y COLORES



03
aluminio pulido

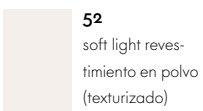

52
soft light revestimiento en polvo (texturizado)



01
cromado brillante

Base de aluminio

Pie Classic

**Pantalla individual**

Pantalla tapizada con tela, que aísla del ruido, para el uso con mesas individuales, incl. soporte; para la separación visual con panel integrado para la zona de las piernas.

**Pantalla lateral**

Pantalla tapizada con tela, que aísla del ruido, para mesas individuales y dobles.

**Pantalla doble**

Pantalla tapizada con tela, que aísla del ruido, para mesas individuales y sistemas de mesas (se puede instalar longitudinal y lateralmente). La cubierta multifuncional para accesorios integrada proporciona una gran estabilidad y ofrece espacio para accesorios útiles.

**Viga para accesorios**

Perfil de aluminio estable para mesas individuales y sistemas de mesas que ofrece espacio para accesorios útiles.

**Panel para la zona de las piernas**

Para mesas individuales, opcionalmente para el montaje directo o junto con la cubierta multifuncional para accesorios o pantalla doble.

**Caja de almacenamiento colgante**

No disponible en la versión estándar. Póngase en contacto con el servicio interno de Vitra.



1. Panel para la zona de las piernas para el montaje en la mesa, pantalla lateral, balda de archivadores
3. Pantalla individual, bandeja para documentos

2. Juego de soportes para mesa individual, viga para accesorios, panel para la zona de las piernas para montar en la cubierta multifuncional para accesorios, pantalla insertable
4. Juego de soportes para mesa individual, pantalla doble, bandeja de utensilios



1. Balda para archivadores para fijar en la viga para accesorios o para colgar en la pantalla
2. Bandeja para documentos apilable; para fijar en la viga para accesorios o para colgar en la viga para accesorios y pantallas



3. Bandeja para utensilios para colgar en la cubierta multifuncional para accesorios o pantallas
4. Bandeja, balda para insertar en la viga para accesorios
5. Adaptador para la viga para accesorios para el montaje de los brazos del monitor y las lámparas de mesa

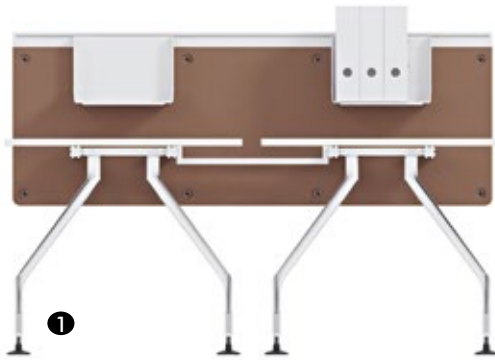

- 1. Juego de unión, pantalla lateral, bandejas para archivadores
- 3. Juego de unión, pantalla doble (montada longitudinalmente), bandejas de utensilios

- 2. Juego de unión, viga para accesorios, bandeja de almacenamiento y bandeja para documentos.
- 4. Juego de unión, pantalla doble (instalada lateralmente), juego de soportes lateral, bandejas para documentos



- 1. **Balda para archivadores** para fijar en la viga para accesorios o para colgar en la pantalla
- 2. **Bandeja para documentos** apilable, para fijar en la viga para

- accesorios o para colgar en la viga para accesorios y pantallas
- 3. **Bandeja para utensilios** para colgar en la viga para accesorios o pantallas

DIMENSIONES

vitra.

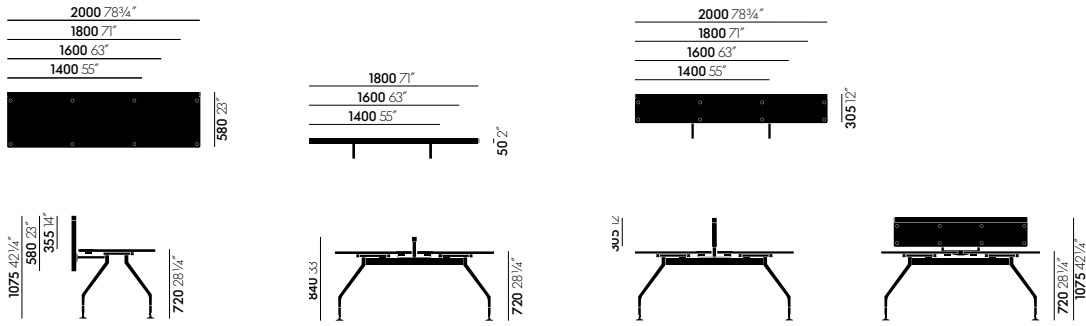

Pantalla individual, viga para accesorios, pantalla doble (instalada longitudinal o lateralmente)

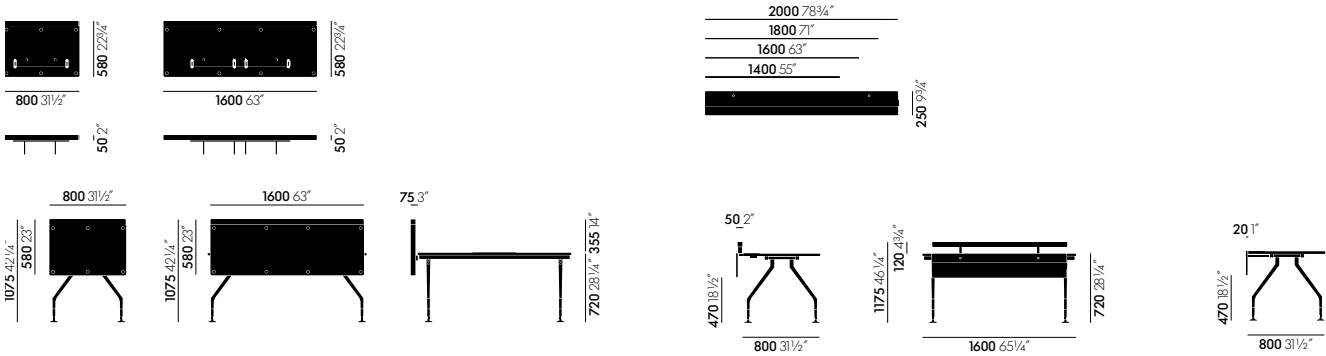

Pantalla lateral para mesas individuales y dobles



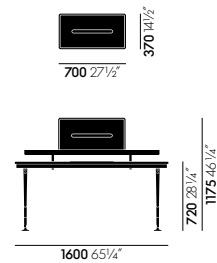













Panel para la zona de las piernas



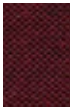
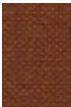

Pantalla insertable

 05 blanco crema/ gris sierra	 39 amarillo/ verde pastel	 41 verde clásico/ bosque	 12 gris claro/ azul glacial	 03 pergamino/ blanco crema
 18 gris claro/ gris sierra	 68 aguacate	 52 menta/bosque	 81 azul/coconut	 20 tobacco/ blanco crema
 19 gris sierra	 61 verde clásico/ coñac	 17 bosque/ gris sierra	 13 nero/azul glacial	 15 rosa/gris sierra
 87 nero/blanco crema	 34 verde prado/ bosque	 40 coconut/bosque	 43 petróleo/nero	 16 rojo oscuro/ azul glacial
 80 coffee				

Plano

 84 rojo amapola/ champán					
 07 naranja	 96 rojo/coñac		 75 castaña/nero		 73 nero/coconut
 72 rojo amapola	 97 rojo/coconut	 67 coñac	 54 marrón	 74 gris sierra/nero	 62 gris oscuro/nero
 63 rojo/rojo amapola	 98 rojo oscuro/nero	 11 castaña/coñac	 86 azul oscuro/ marrón	 69 gris oscuro	 66 nero

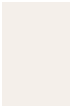
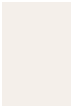
Plano

		 03 aluminio pulido	
 52 soft light reves- timiento en polvo (texturizado)	 52 soft light	 52 soft light reves- timiento en polvo (texturizado)	 01 cromado brillante

Viga para accesorios

Accesorios

Base de aluminio

Pie Classic



eStation Versión estándar Tapa de electrificación

con amortiguación suave para facilitar el acceso a la cesta para cables y el enchufe bajo la mesa Tens Hoc.

eStation con módulos opcionales

Instalación lateral: módulo de corriente opcional en las versiones corriente y RJ45.



Puestos de trabajo individuales Ad Hoc

Ejemplo de electrificación*

- | | |
|---|--|
| 1 Pantalla individual | 4 Soporte para CPU |
| 2 Caja de almacenamiento con puertas correderas | 5 eStation |
| 3 Contenedor sobre ruedas MBE | 6 Cesta para cables para mesa individual |
| | 7 Red para cables larga |

* Debe respetarse siempre la normativa local sobre electrificación.

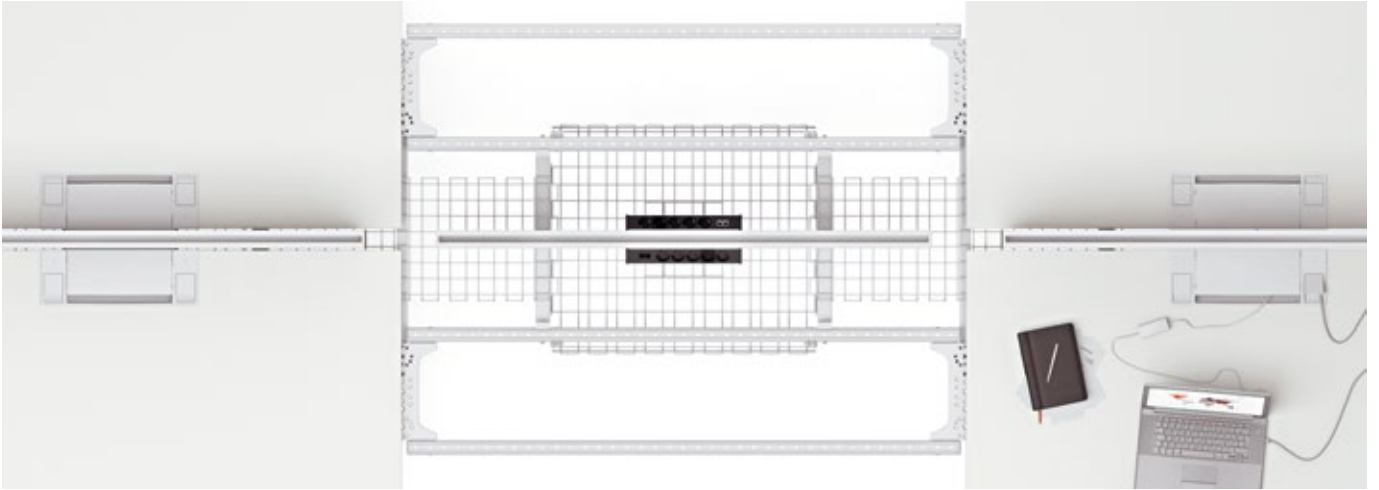

Ejemplo de electrificación bajo la mesa para sistemas de mesa:
cesta para cables para mesa doble, cesta para cables de conexión,

enchufe bajo la mesa Tens Hoc. Acceso sencillo por arriba a través de la tapa de electrificación eStation.

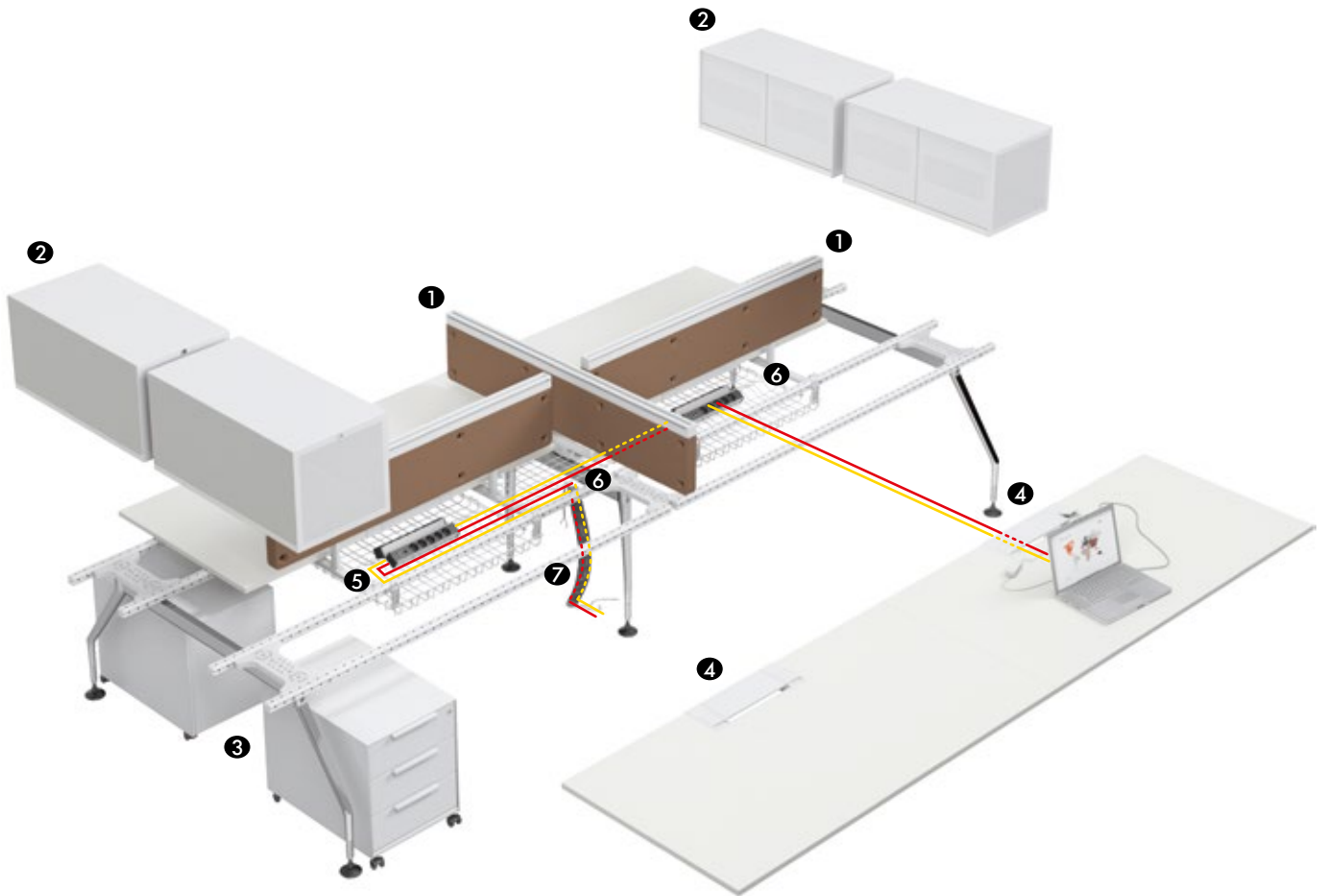

Puestos de trabajo para equipos Ad Hoc
Ejemplo de electrificación*

- | | |
|--|--------------------------------------|
| 1. Pantalla doble | 4. eStation |
| 2. Caja de almacenamiento con puertas correderas | 5. Cesta para cables para mesa doble |
| 3. Contenedor sobre ruedas MBE | 6. Cesta para cables de conexión |
| | 7. Red para cables larga |

* Debe respetarse siempre la normativa local sobre electrificación.



El VCS (Vitra Configuration System) incluye toda la información sobre los productos Vitra y le ayuda a elaborar planificaciones y ofertas. Disponible a través de su contacto del servicio interno o de vcs@vitra.com.

Encontrará más información, datos de planificación y material gráfico en la Extranet de Vitra para arquitectos: www.vitra.com/extranet. La especificación sobre colores está disponible en la caja de muestras de colores y materiales de Vitra.

